

SMARAGD

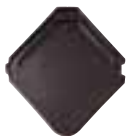

Matt (Naturrot/Engobe)

Anthrazit



Seidenmatt (Glaser)

Kastanie

Teak

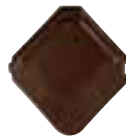
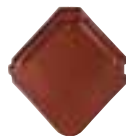

Hochglanz (Topline-Glaser)

Brillantblau

Kristallschwarz

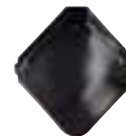
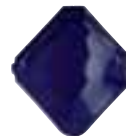

panprofi

на проспекте Ю. Гагарина 31. оф. 6
т. 717-70-87 моб. +38 067 577 84 52

SMARAGD



DER SMARAGD – DIE LUST AM EIGENEN STIL

Der Smaragd ist die ideale Wahl für alle, die einen eigenen Stil genießen. Mit seinen eleganten Farben und der außergewöhnlichen Rautenform verleiht er dem Haus eine exklusive Optik, die an eine Schieferdeckung erinnert. Einfach einzigartig in Form und Flächenwirkung.

OBERFLÄCHEN UND FARBEN

- Wahlweise in „Matt“, „Seidenmatt“ oder „Hochglanz“.
- 5 Farbtöne.

KOMPLETTES DACHSYSTEM

- Große Auswahl an Formziegeln und Dach-Systemteilen.
- Jeweils in Funktion, Form, Farbe und Material aufeinander abgestimmt.

GARANTIEN

Auf Braas Dach-Ziegel werden 30 Jahre Material-Garantie sowie 10 Jahre Zusatz-Garantie auf Frostbeständigkeit gemäß Urkunde gewährt.

| | |
|---|---|
| 30 JAHRE BRAAS MATERIAL- GARANTIE | 10 JAHRE ZUSATZ- GARANTIE AUF FROST- BESTÄNDIGKEIT auf alle Braas Dach-Ziegel |
|---|---|

TECHNISCHE DATEN

Variable Decklänge: 165–185 mm
Mittlere Deckbreite: 433 mm
Bedarf pro m²: ca. 12,5–14,0 St.
Gewicht pro Stück: ca. 3,7 kg
Regeldachneigung: 16°
(Zusatzmaßnahmen analog spezifischer Tabelle für Smaragd, siehe Verlegeanleitung Dach-Ziegel oder Braas Handbuch)

ABMESSUNGEN

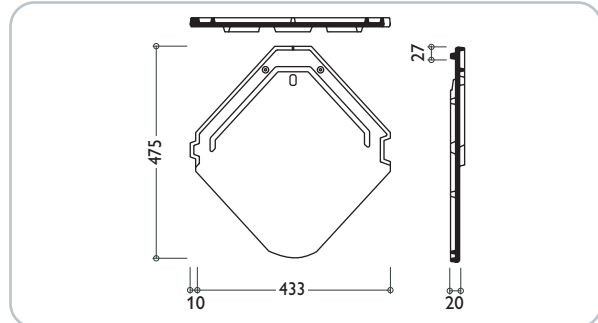

EINTEILUNG TRAUFE – FIRST

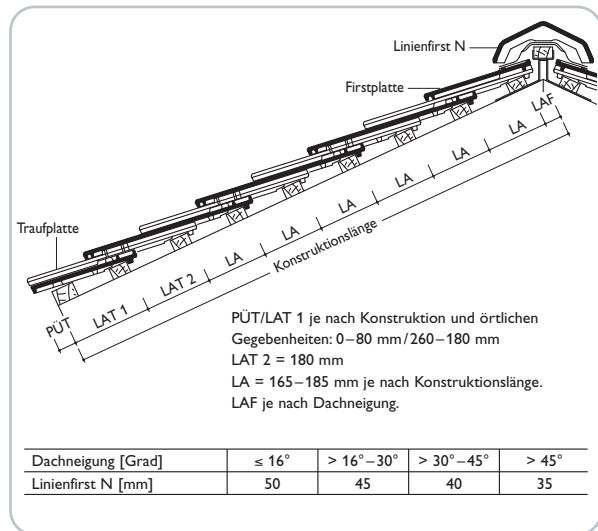

EINTEILUNG ORTGANG – ORTGANG

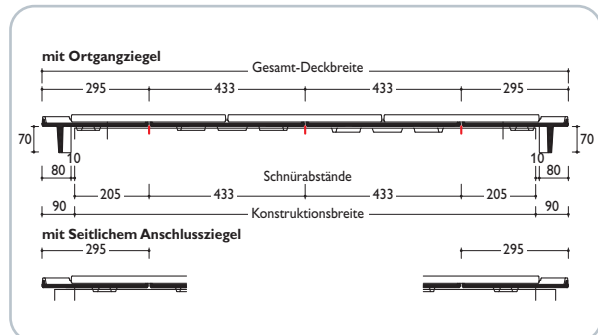

Dach-Ziegel werden aus natürlichen Rohstoffen hergestellt. Fertigungsbedingte Schwankungen der Farbe und Oberflächenstruktur innerhalb eines engen Toleranzbereiches sind bei Mustern und Lieferlosen daher ganz normal. Sie entsprechen der Produktnorm. Farbänderungen können auch durch Witterungseinflüsse sowie Lichteinwirkung im Laufe der Zeit auftreten.

Der seidenmatten Farbtönen Kastanie sowie die Topline-Glasur Kristallschwarz zeichnen sich zusätzlich durch ein lebendiges Farbspiel aus. Der changierende Effekt der kristallschwarzen Oberfläche kann sich im Rahmen einer natürlichen Bewitterung verändern.